

# 丼 Bowl



和にも洋にも合わせる事が出来る「今どき」の器たちがそろっています。

# バイオデリカ 枠重 わくじゅう

ストレス軽減 人にやさしいお重容器

意匠出願中



NEW

バイオ  
ニュー  
ト

クリーン  
カップ

汎用  
サラダ  
フルーツ

青果  
冷惣菜

日記

デザート

冷し麺・  
麺セット

お弁当

丼

温惣菜・軽食

お寿司

お刺身

精肉鍋

汎用トレイ

パネル・  
売場用品

衛生  
業務用品

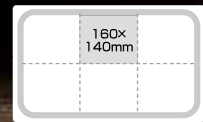

ホテルパン底面サイズ  
約480×280mm

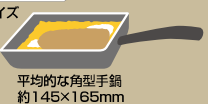

平均的な角型手鍋  
約145×165mm

手鍋や  
ホテルパンに  
ぴったりサイズ!

バイオデリカ 枠重 4-1 B K-格式紺  
サイズ●193×161×37  
フ タ●バイオデリカ 枠重 4 OC



バイオデリカ 枠重 1-1 B K-格式赤  
サイズ●166×123×32  
フ タ●バイオデリカ 枠重 1 OC



バイオデリカ 枠重 3-1 B K-しきおり緑  
サイズ●211×123×37  
フ タ●バイオデリカ 枠重 3 OC

## POINT 1 お重容器初のスマート嵌合



蓋が嵌めやすい



蓋が外れにくい嵌合設計

※1.5kgの重りを入れ、本体のみを保持(通常450g)  
[検証] 容器を反転しても外れません

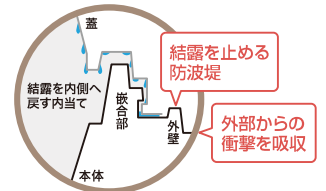

結露漏れ防止で売場が汚れにくい

※26℃の室内で、加熱したお湯をお弁当容器に入れて蓋をした場合という過剰条件。

POINT  
2

季節で使い分け出来る柄展開



春  
K-しきおり桃

夏  
K-しきおり緑

秋  
K-いちとせ朱

冬  
K-格式赤



●柄見本



黒

RBS

汎用性が高く、幅広いメニューにお使いいただける万能カラー。



K-しきおり桃

K-しきおり緑

桃色を組み合わせて春らしく。天ぷらと同系色の金でボリュームアップ。

織部焼と金の組み合わせが爽やかさの中にも重厚感を感じさせる。



K-いちとせ朱

天ぷらと馴染みが良く、重みのある金が発売で際立つ。



K-格式赤

漆器をベースにした汎用性の高い赤黒柄。

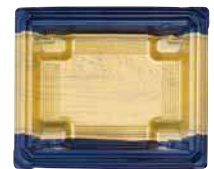

K-格式紺

紺と金を組み合わせた通年お使いいただける上質万能カラー。

●形状見本 ※表示のグラム数はご飯容量の目安です。

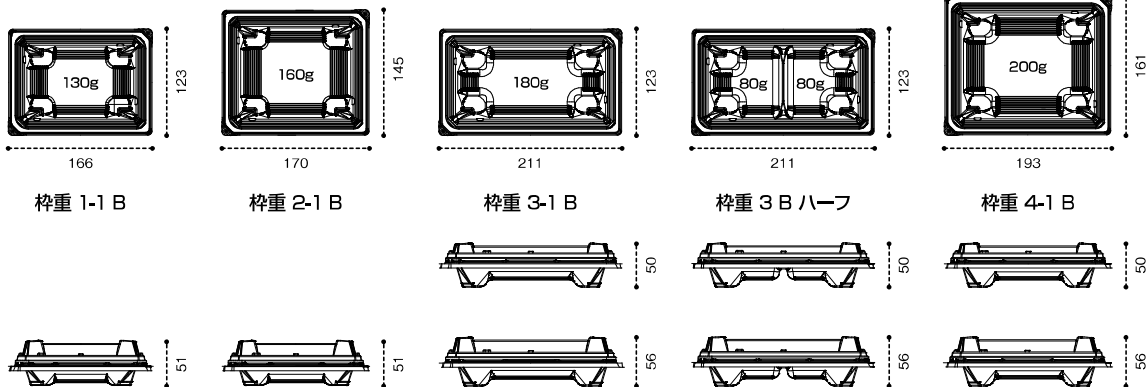

POINT 3 2点式お重は保管や作業負担も軽減

バックヤードで場所を取らず、中皿のセットや組立の手間なし (3点式・折箱比)

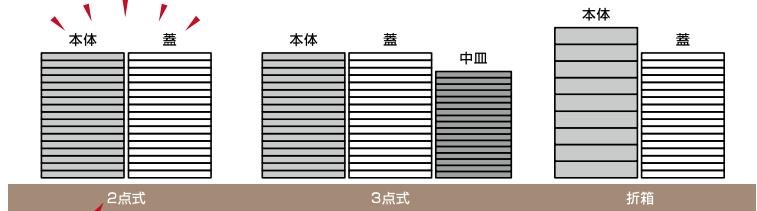

粋重なら... 場所を取らない! 組立の手間なし!

保管スペースイメージ

NEW

品名	サイズ	材質	袋入数	ケース入数	色								備考
					黒	RBS	K-しきおり桃	K-しきおり緑	K-いちとせ朱	K-格式赤	K-格式紺	クリア-防曇	
バイオデリカ 粋重 1-1 B	166×123×32	バイオPPF	50	1,200	RHBN052	RHBN053	RHBN054	RHBN055	RHBN056	RHBN057	RHBN058		
バイオデリカ 粋重 1 OC	166×123×30	OPS	50	1,200								RHBN089	スマート磁蓋
バイオデリカ 粋重 2-1 B	170×145×32	バイオPPF	50	900	RHBN152	RHBN153	RHBN154	RHBN155	RHBN156	RHBN157	RHBN158		
バイオデリカ 粋重 2 OC	170×145×30	OPS	50	900								RHBN189	スマート磁蓋
バイオデリカ 粋重 3-1 B	211×123×37	バイオPPF	50	900	RHBN252	RHBN253	RHBN254	RHBN255	RHBN256	RHBN257	RHBN258		
バイオデリカ 粋重 3 B ハーフ	211×123×37	バイオPPF	50	900	RHBN302	RHBN303	RHBN304	RHBN305	RHBN306	RHBN307	RHBN308		
バイオデリカ 粋重 3 OCA	211×123×24	OPS	50	900								RHBN339	スマート磁蓋
バイオデリカ 粋重 3 OC	211×123×30	OPS	50	900								RHBN349	スマート磁蓋
バイオデリカ 粋重 4-1 B	193×161×37	バイオPPF	50	800	RHBN402	RHBN403	RHBN404	RHBN405	RHBN406	RHBN407	RHBN408		
バイオデリカ 粋重 4 OCA	193×161×24	OPS	50	800								RHBN489	スマート磁蓋
バイオデリカ 粋重 4 OC	193×161×30	OPS	50	800								RHBN499	スマート磁蓋

バイオ  
ト

クリン  
カップ

汎用

サラダ  
フルーツ

青果

冷蔵菜

日記

冷し  
麺・  
麺セット

お弁当

丼

温惣菜・  
軽食

お寿司

お刺身

精肉・  
鍋

汎用  
トトレー

売場  
用品・  
パネ

衛生  
用品・  
業務用

# 饗格重

高質感とボリューム感の調和でお重の格を上げる

意匠登録済

電子レンジ  
対応

NEW



饗格重 160 B 一木  
サイズ●163×163×34  
中皿●饗格重 160 中皿2 黒  
フタ●饗格重 160-OC



饗格重 160 B 黒  
サイズ●163×163×34  
中皿●饗格重 160 中皿2 ひかり  
フタ●饗格重 160-OC



饗格重 175 B 黒  
サイズ●175×175×34  
中皿●饗格重 175 中皿2 RBS  
フタ●饗格重 175-OC



饗格重 175 B 白  
サイズ●175×175×34  
中皿●饗格重 175 中皿2 黒  
フタ●饗格重 175-OC

●形状見本 ※表示のグラム数はご飯容量の目安です。

●柄見本

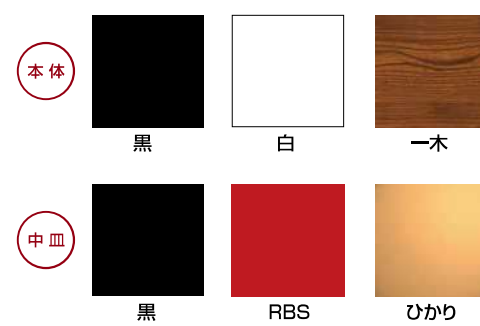

品名	サイズ	材質	袋入数	ケース入数	色					備考	
					黒	白	一木	RBS	ひかり		クリアー防曇
NEW 饗格重 160 B	163×163×34	HIPS	50	800	RHHM101	RHHM102	RHHM103				
饗格重 160 中皿2	144×144×33	バイオPPF	50	800	RHHM131			RHHM132	RHHM133		
饗格重 160-OC	163×163×34	OPS	50	800						RHHM115	外嵌合蓋
饗格重 175 B	175×175×34	HIPS	50	600	RHHM201	RHHM202	RHHM203				
饗格重 175 中皿2	159×159×33	バイオPPF	50	600	RHHM231			RHHM232	RHHM233		
饗格重 175-OC	175×175×34	OPS	50	600						RHHM215	外嵌合蓋

バイオ  
コート

クリーン  
カップ

汎用

サラダ  
フルーツ

青果

冷惣菜

日記

デザート

冷し麺・  
麺セット

お弁当

丼

温惣菜・軽食

お寿司

お刺身

精肉・鍋

汎用トレイ

売場用品  
パネル

衛生  
業務用品

# 海專丼

意匠登録済

海專丼シリーズはレンジアップ出来ません。



「耐熱性」を取り除いた海鮮丼専用容器



バイオPET 海專丼 180 B 海洋青  
サイズ●180×180×35  
フタ●バイオPET 海專丼 180 OC



海專丼 180 B ゆうりゅう金  
サイズ●180×180×35  
フタ●バイオPET 海專丼 180 OC

## 鮮度感と高級感

バイオPET素材の柄は鮮度感の演出に



黒(バイオPET)

ターゲット  
梅ランク  
汎用性No.1



海洋青(バイオPET)

ターゲット  
梅~竹ランク  
バイオPET+クリア柄で  
高い鮮度感を演出

HIPS素材の柄は高級感の演出に



しつか赤(HIPS)

ターゲット  
梅~竹ランク  
海鮮丼の華やかさと  
ボリューム感UPに。



ゆうりゅう金(HIPS)

ターゲット  
松ランク  
海鮮丼の高級感と  
旨味を感じさせます。

商品に合わせて前後反転で使い分け



奥が「金」

食材の価値を高める  
華やかな印象。



奥が「赤」

食材の赤身と同化し  
ボリューム感UPする  
色合い。



奥が「黒」

高質な食材の色味を  
引き立てる  
シックな印象。

海鮮丼の  
ご飯の盛り方



目安ライン

目安ラインに  
沿って盛付けると  
ご飯がこんもりと  
盛付けられます



●形状見本 ※表示のグラム数は海鮮丼を盛付けた場合のご飯容量の目安です。

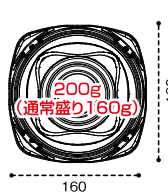

200g  
(通常盛り160g)

海專丼 160 B

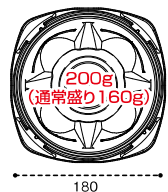

200g  
(通常盛り160g)

海專丼 180 B 浅



220g  
(通常盛り180g)

海專丼 180 B

品名	サイズ	材質	袋入数	ケース入数	色					備考
					黒	海洋青	しつか赤	ゆうりゅう金	クリア-防曇	
バイオPET 海專丼 160 B	160×160×35	バイオPET	50	800	RRKS221	RRKS222				
海專丼 160 B	160×160×35	HIPS	50	800			RRKS223	RRKS224		
バイオPET 海專丼 160 OC	160×160×35	バイオPET	50	800					RRKS237	外嵌合蓋
バイオPET 海專丼 180 B 浅	180×180×28	バイオPET	50	600	RRKS301	RRKS302				
海專丼 180 B 浅	180×180×28	HIPS	50	600			RRKS303	RRKS304		
バイオPET 海專丼 180 B	180×180×35	バイオPET	50	600	RRKS321	RRKS322				
海專丼 180 B	180×180×35	HIPS	50	600			RRKS323	RRKS324		
バイオPET 海專丼 180 OC	180×180×35	バイオPET	50	600					RRKS337	外嵌合蓋

バイオ  
ト  
クリ  
ン  
用  
用  
サラ  
ダ  
フル  
ーツ  
青  
果  
冷  
惣  
菜  
日  
配  
デザ  
ート  
冷  
し  
麺  
・  
麵  
セ  
ツ  
ト  
お  
弁  
当  
丼  
温  
惣  
菜  
・  
軽  
食  
お  
寿  
司  
お  
身  
身  
精  
肉  
鍋  
汎  
用  
ト  
レ  
ー  
パ  
ネ  
ル  
・  
衛  
生  
用  
品  
業  
務  
用  
品

凛として、でもチャーミング。



POINT 1 中皿を引き立たせるフレンジ形状

中皿の色柄が引き立つ本体のフレンジ形状で色合い豊かな見栄えを演出。



POINT 2 個性が映える印象的な七宝柄

七宝柄のレリーフが遊び心を感じさせ、単調になりがちな側面の見栄えをより豊かに表現。



POINT 3 膳をイメージした品格のあるスタイル

脚部につながる側面の段差形状や本体のフレンジ形状など、膳をイメージした容器全体のスタイリングが品格のある高級感を演出。



●柄見本

本体



中皿

中皿はバイオPPFです



フタ 饗庵 4-OCH

フタをした時の全高 61ミリ



きねやあか 饗庵 4 B 杵屋赤  
サイズ●186×137×41  
中皿●饗庵 4 中皿1 黒  
フタ●饗庵 4-OCH

フタ 饗庵 4-OCA

フタをした時の全高 52ミリ



りょうこくしゅ 饗庵 4 B 両国朱  
サイズ●186×137×41  
中皿●饗庵 4 中皿2 ひかり白  
フタ●饗庵 4-OCA



●形状見本

※表示のグラム数はご飯容量の目安です。

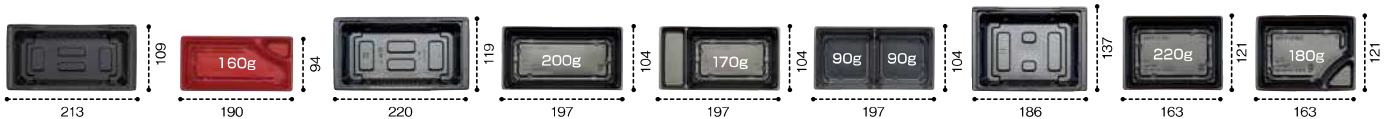

NEW 饗庵 2 B (本体) | NEW 饗庵 2 中皿2 | 饗庵 3 B (本体) | 饗庵 3 中皿1 | 饗庵 3 中皿2 | 饗庵 3 中皿4 | 饗庵 4 B (本体) | 饗庵 4 中皿1 | 饗庵 4 中皿2

バイオ  
コート  
クリーン  
カップ  
汎用  
サラダ  
フルーツ  
青果  
冷惣菜  
日記  
デザート  
冷し麺・  
麺セッター  
お弁当  
丼  
温惣菜・軽食  
お寿司  
お刺身  
精肉・鍋  
汎用トレイ  
パネル・  
売場用品  
衛生  
業務用品

品名	サイズ	材質	袋入数	ケース入数	色										備考		
					黒	白	杵屋赤	九段青	ことうい	折鶴茶	両国朱	RBS	ひかり白	かなまち金		クリア-防曇	
NEW 饗庵 2 B	213×109×32	HIPS	50	900	RHHL201	RHHL207		RHHL203									
NEW 饗庵 2 中皿2	190× 94×29	バイオPPF	50	900	RHHL221							RHHL222	RHHL223				
NEW 饗庵 2-OC	216×112×29	OPS	50	900												RHHL215	外嵌合蓋
饗庵 3 B	220×119×41	HIPS	50	900	RHHL301	RHHL307	RHHL302	RHHL303	RHHL304	RHHL305	RHHL306						
饗庵 3 中皿1	197×104×38	バイオPPF	50	900	RHHL321							RHHL322	RHHL323	RHHL325			
饗庵 3 中皿2	197×104×38	バイオPPF	50	900	RHHL331							RHHL332	RHHL333	RHHL335			
饗庵 3 中皿4	197×104×35	バイオPPF	50	900	RHHL351							RHHL352	RHHL353	RHHL355			
饗庵 3-OC	220×119×29	OPS	50	900												RHHL315	外嵌合蓋
饗庵 3-OCH	220×119×34	OPS	50	900												RHHL316	外嵌合蓋
饗庵 4 B	186×137×41	HIPS	50	900	RHHL401	RHHL407	RHHL402	RHHL403	RHHL404	RHHL405	RHHL406						
饗庵 4 中皿1	163×121×38	バイオPPF	50	900	RHHL421							RHHL422	RHHL423	RHHL425			
饗庵 4 中皿2	163×121×38	バイオPPF	50	900	RHHL431							RHHL432	RHHL433	RHHL435			
饗庵 4-OCA	186×137×27	OPS	50	900												RHHL415	外嵌合蓋
饗庵 4-OCH	186×137×36	OPS	50	900												RHHL416	外嵌合蓋

## バイオデリカ まな皿丼

意匠登録済

電子レンジ対応



バイオデリカ まな皿丼 40 B  
K-ひじり金  
サイズ●190×190×30  
フ タ●まな皿 40-OC

陶器調のツヤが美しい高級感のあるどんぶり容器

ツヤがありながらも暖かみのある陶器調。上質な丼を表現しました。



角型だから陳列にスキマを作らず  
ボリュームのある売場に



POINT 1 人気メニューにぴったりサイズ



まな皿丼 25 B  
海鮮丼(約300g)  
小型サイズ



まな皿丼 35 B  
カツ丼(約470g)  
オールマイティサイズ



まな皿丼 40 B  
天丼(約410g)  
ボリュームサイズ

海鮮丼、ミニ丼に

カツ丼、天丼、中華丼に

天丼など具材にボリュームがあるもの

POINT 2 通常使いから催事にも使える全6柄

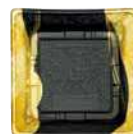

K-ひじり金



K-しゅう赤



K-黒



RBS



K-たけみ青



K-りつピンク

●形状見本

※表示のグラム数はご飯容量の目安です。

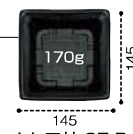

まな皿丼 25 B

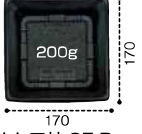

まな皿丼 35 B



まな皿丼 40 B

品名	サイズ	材質	袋入数	ケース入数	色						備考	
					K-黒	RBS	K-ひじり金	K-しゅう赤	K-たけみ青	K-りつピンク		クリア-防曇
バイオデリカ まな皿丼 25 B	145×145×40	バイオPPF	50	800	RKTD021	RKTD022	RKTD024	RKTD025	RKTD026	RKTD027		
バイオデリカ まな皿 25-OC 新	145×145×30	OPS	50	800							RKTD039	外嵌合蓋
バイオデリカ まな皿丼 35 B	170×170×35	バイオPPF	50	600	RKTD061	RKTD062	RKTD064	RKTD065	RKTD066	RKTD067		
バイオデリカ まな皿 35-OC 新	170×170×37	OPS	50	600							RKTD079	外嵌合蓋
バイオデリカ まな皿丼 40 B	190×190×30	バイオPPF	50	400	RKTD101	RKTD102	RKTD104	RKTD105	RKTD106	RKTD107		
まな皿 40-OC	190×190×45	OPS	50	400							FAPS838	外嵌合蓋

# このみ

意匠登録済



プレートタイプでメニューに合わせて選べる本体+フタ。



ハイクッカー このみ 200 B 浅  
K-さから緑  
サイズ●198×198×30  
フタ●ハイクッカーこのみ 200-OCH

フタの高さ  
52mm

ハイクッカー このみ 180 B  
K-めいび赤  
サイズ●180×180×43  
フタ●ハイクッカーたかみ  
180 OCZ

## 減らせるご飯量目

絞り込み形状でご飯量目を減らしても見た目そのままに

ご飯量目約 **10%DOWN**



従来品 このみ

### ●形状見本 本体

※表示のグラム数はご飯容量の目安です。

### ●柄見本

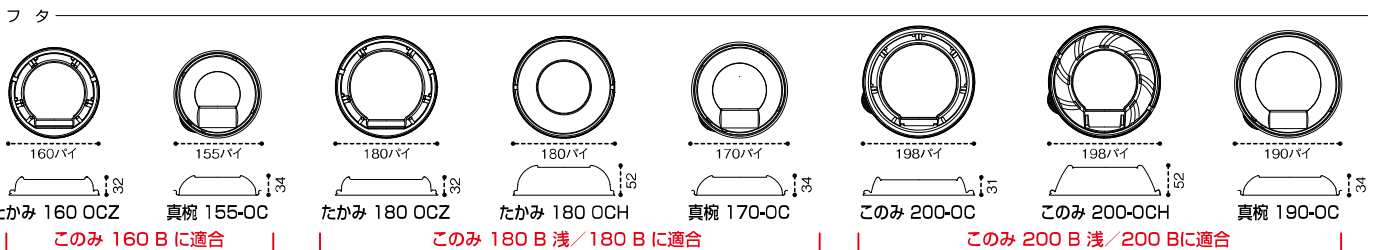
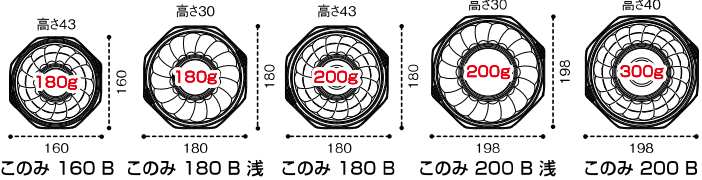

品名	サイズ	材質	袋入数	ケース入数	色					備考
					黒	RBS	K-めいび赤	K-さから緑	K-ブラウンウッド	
ハイクッカー このみ 160 B	160×160×43	PPF	50	800	RHAL221	RHAL222	RHAL224	RHAL225		
ハイクッカー たかみ 160 OCZ	160パイ×32	OPS	50	800						RHHH328 外嵌合蓋
真椀 155-OC (このみ 160 兼用内嵌合蓋)	155パイ×34	OPS	50	600						RHHH175 内嵌合蓋
真椀 155-OC 穴付 (このみ 160 兼用内嵌合蓋)	155パイ×34	OPS	50	600						RHHH176 内嵌合蓋
ハイクッカー このみ 180 B 浅	180×180×30	PPF	50	600	RHAL301	RHAL302	RHAL304	RHAL305	RHAL306	
ハイクッカー このみ 180 B	180×180×43	PPF	50	600	RHAL321	RHAL322	RHAL324	RHAL325		
ハイクッカー たかみ 180 OCZ	180パイ×32	OPS	50	600						RHHH342 外嵌合蓋
ハイクッカー たかみ 180 OCH	180パイ×52	OPS	50	600						RHHH337 外嵌合蓋
真椀 170-OC (このみ 180 兼用内嵌合蓋)	170パイ×34	OPS	50	600						RHHH225 内嵌合蓋
真椀 170-OC 穴付 (このみ 180 兼用内嵌合蓋)	170パイ×34	OPS	50	600						RHHH226 内嵌合蓋
ハイクッカー このみ 200 B 浅	198×198×30	PPF	50	600	RHAL501	RHAL502	RHAL504	RHAL505	RHAL506	
ハイクッカー このみ 200 B	198×198×40	PPF	50	600	RHAL521	RHAL522	RHAL524	RHAL525		
ハイクッカー このみ 200-OC	198パイ×31	OPS	50	600						RHAL537 外嵌合蓋
ハイクッカー このみ 200-OCH	198パイ×52	OPS	50	600						RHAL557 外嵌合蓋
真椀 190-OC (このみ 200 兼用内嵌合蓋)	190パイ×34	OPS	50	600						RHHH275 内嵌合蓋
真椀 190-OC 穴付 (このみ 200 兼用内嵌合蓋)	190パイ×34	OPS	50	600						RHHH276 内嵌合蓋

パイオ  
ニュート  
クリ  
ン  
カ  
ッ  
プ  
汎  
用  
サ  
ラ  
ダ  
フ  
ル  
ー  
ツ  
青  
果  
冷  
惣  
菜  
日  
配  
デ  
ザ  
ー  
ト  
冷  
し  
種  
・  
種  
セ  
ツ  
ト  
お  
弁  
当  
丼  
温  
惣  
菜  
・  
軽  
食  
お  
寿  
司  
お  
刺  
身  
精  
肉  
・  
鍋  
汎  
用  
ト  
レ  
ー  
パ  
ネ  
ル  
・  
売  
場  
用  
品  
衛  
生  
業  
務  
用  
品



# バイオデリカ 宝重

意匠登録済

電子レンジ  
対応



3Dハカマスタイルで高質感UP  
食材の立体感でおいしさとボリュームを伝えます。

バイオデリカ  
宝重 4-1 B まとい外黒  
サイズ●196×150×39  
フ タ●バイオデリカ 宝重 4-0CH



POINT 1 短側面のハカマ形状で  
宝箱のような高質感



バイオデリカ  
宝重 2-1 B まとい外赤  
サイズ●179×132×39  
フ タ●バイオデリカ 宝重 2-0C



バイオデリカ  
宝重 3-2 B みたけ赤  
サイズ●220×125×47

POINT 4 高質感があるシンプルな  
柄を品ぞろえ



黒 RBS

漆工芸技法の一つである  
蒔絵をイメージ

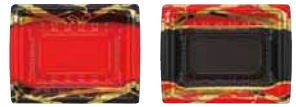

まとい外黒 まとい外赤

懐石料理などに使用される  
竹の器をイメージ



みたけ赤

POINT 2 中身がよく見え  
ボリューム感アップ



POINT 3 充実した定番サイズで  
使いやすい!

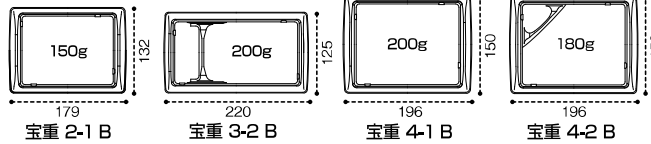

OC (低蓋 H=38mm)と  
OCH (高蓋 H=47mm)を  
品ぞろえしています

シニア・女性・  
合わせ買い用  
ミニお重  
サイズ

仕切り付  
定番サイズ

定番サイズ

※表示のグラム数はご飯容量の目安です。

品名	サイズ	材質	袋 入数	ケース 入数	色					備考	
					黒	RBS	まとい外黒	まとい外赤	みたけ赤		クリアー防曇
バイオデリカ 宝重 2-1 B	179×132×39	バイオPPF	50	800	RHBC311	RHBC312	RHBC313	RHBC314	RHBC316		
バイオデリカ 宝重 2-0C	179×132×38	OPS	50	800						RHBC329	外嵌合蓋
バイオデリカ 宝重 3-2 B	220×125×47	バイオPPF	50	900	RHBC331	RHBC332	RHBC333	RHBC334	RHBC336		
バイオデリカ 宝重 3-0C	220×125×30	OPS	50	900						RHBC349	外嵌合蓋
バイオデリカ 宝重 4-1 B	196×150×39	バイオPPF	50	800	RHBC351	RHBC352	RHBC353	RHBC354	RHBC356		
バイオデリカ 宝重 4-2 B	196×150×39	バイオPPF	50	800	RHBC371	RHBC372	RHBC373	RHBC374	RHBC376		
バイオデリカ 宝重 4-0C	196×150×38	OPS	50	800						RHBC388	外嵌合蓋
バイオデリカ 宝重 4-0CH	196×150×47	OPS	50	800						RHBC389	外嵌合蓋

バイオ  
トート

クリン  
カップ

汎用  
サラダ  
フルーツ

青果  
冷蔵菜

日記

デザート

冷し麺・  
麺セット

お弁当

丼

温野菜・  
軽食

お寿司

お刺身

精肉鍋

汎用トレイ

売場用品  
パネル

衛生  
業務用品

# たかみ

電子レンジ対応

具材を持ち上げるこのボリューム感!



### ●柄見本



対角に盛りたい  
海老天の位置が決まる

角に添えたいお漬物や  
具材などの位置が決まる



ハイクッカー  
たかみ 180 B ひかり  
サイズ●180パイ×42  
フ タ●ハイクッカー たかみ 180 OCH

### ●蓋形状見本



たかみ 145 OCZ たかみ 160 OCZ たかみ 180 OCZ たかみ 180 OCH

### ●形状見本

※表示のグラム数はご飯容量の目安です。

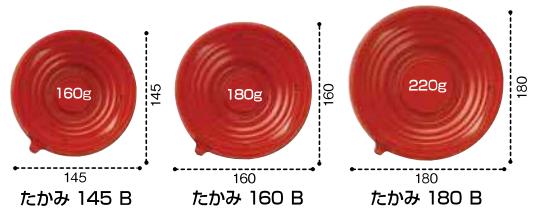

品名	サイズ	材質	袋入数	ケース入数	色				備考
					黒	RBS	ひかり	ほむら赤	
ハイクッカー たかみ 145 B	145パイ×42	PPF	50	1,200	RHHH310	RHHH311			
ハイクッカー たかみ 145 OCZ	145パイ×32	OPS	50	1,200				RHHH318	外嵌合蓋
ハイクッカー たかみ 160 B	160パイ×42	PPF	50	800	RHHH320	RHHH321	RHHH323	RHHH361	
ハイクッカー たかみ 160 OCZ	160パイ×32	OPS	50	800				RHHH328	外嵌合蓋
ハイクッカー たかみ 180 B	180パイ×42	PPF	50	600	RHHH330	RHHH331	RHHH333	RHHH371	
ハイクッカー たかみ 180 OCZ	180パイ×32	OPS	50	600				RHHH342	外嵌合蓋
ハイクッカー たかみ 180 OCH	180パイ×52	OPS	50	600				RHHH337	外嵌合蓋

# 真椀

電子レンジ対応

器に、蓋に、使いやすさを追求した工夫が施されています。

### ●柄見本



黒 RBS

### ●形状見本

※表示のグラム数はご飯容量の目安です。



真椀 135 B 真椀 155 B 真椀 170 B 真椀 190 B



真椀 190 B RBS  
サイズ●190パイ×46

品名	サイズ	材質	袋入数	ケース入数	色			備考
					黒	RBS	クリアー防曇	
真椀 135 B	135パイ×46	PPF	50	600	RHHH104	RHHH100		
真椀 135-OC2	135パイ×33	OPS	50	600			RHHH027	内嵌合蓋
真椀 155 B	155パイ×46	PPF	50	600	RHHH154	RHHH150		
真椀 155-OC	155パイ×34	OPS	50	600			RHHH175	内嵌合蓋
真椀 155-OC 穴付	155パイ×34	OPS	50	600			RHHH176	内嵌合蓋
真椀 170 B	170パイ×46	PPF	50	600	RHHH204	RHHH200		
真椀 170-OC	170パイ×34	OPS	50	600			RHHH225	内嵌合蓋
真椀 170-OC 穴付	170パイ×34	OPS	50	600			RHHH226	内嵌合蓋
真椀 190 B	190パイ×46	PPF	50	600	RHHH254	RHHH250		
真椀 190-OC	190パイ×34	OPS	50	600			RHHH275	内嵌合蓋
真椀 190-OC 穴付	190パイ×34	OPS	50	600			RHHH276	内嵌合蓋

# TP丼

意匠登録済  電子レンジ対応

くびれ形状で持ちやすくボリューム感UPの丼容器



ハイクッカー  
TP丼 40 B RBS  
サイズ●200×145×32  
フタ●ハイクッカー TP丼 40-OC



ハイクッカー  
TP丼 190 B りき紐目  
サイズ●190×190×37  
フタ●ハイクッカー TP丼 190-OC

POINT 1 **ご飯がふっくらと持ち上がりボリューム感UP**

側面のくびれ形状は、ご飯を容器中央に寄せ、ふっくらと持ち上げる効果があります。



POINT 2 **手になじみ、持ちやすい側面形状**



●柄見本

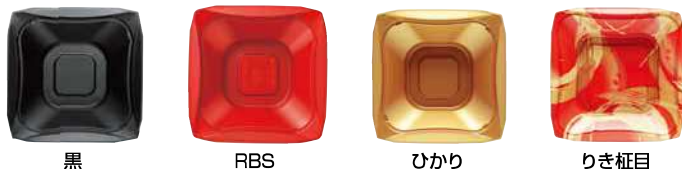

●形状見本

※表示のグラム数はご飯容量の目安です。



品名	サイズ	材質	袋入数	ケース入数	色				クリアー防曇	備考
					黒	RBS	ひかり	りき紐目		
ハイクッカー TP丼 40 B	200×145×32	PPF	50	600	RHHT051	RHHT052	RHHT053	RHHT054		
ハイクッカー TP丼 40-OC	200×145×22	OPS	50	600					RHHT071	外嵌合蓋
ハイクッカー TP丼 170 B	170×170×40	PPF	50	600	RHHT101	RHHT102	RHHT103	RHHT104		
ハイクッカー TP丼 170-OC	170×170×22	OPS	50	600					RHHT121	外嵌合蓋
ハイクッカー TP丼 190 B	190×190×37	PPF	50	600	RHHT131	RHHT132	RHHT133	RHHT134		
ハイクッカー TP丼 190-OC	190×190×28	OPS	50	600					RHHT161	外嵌合蓋

# HD・HQ

 電子レンジ対応



ハイクッカー HQ-5-1 B RBS  
サイズ●164×117×36  
フタ●ハイクッカー HQ-5-OC



ハイクッカー HD 711 B RBS  
サイズ●165×118×35  
フタ●ハイクッカー HD 711 OC

NEW  
HDシリーズ  
新柄



一木(外ラミ)

●HD形状見本



HD 711 B

●HQ形状見本



HQ-5-1 B

※表示のグラム数はご飯容量の目安です。

品名	サイズ	材質	袋入数	ケース入数	色			クリアー防曇	備考
					黒	RBS	一木(外ラミ)		
ハイクッカー HD 711 B	165×118×35	PPF	100	1,200		RHIB989	RHIB991		
ハイクッカー HD 711 OC	165×118×17	OPS	100	1,200				RHIB992	外嵌合蓋
ハイクッカー HQ-5-1 B	164×117×36	PPF	100	800	RHHC410	RHHC411			
ハイクッカー HQ-5-OC	164×117×20	OPS	100	800				RHHC417	外嵌合蓋

# ホット旬生

意匠登録済  電子レンジ対応



ホット旬生 03-1 B さから緑  
サイズ●170×128×22  
フ タ●ホット旬生 03-1 OC



ホット旬生 06-1 B 波おうぎ赤  
サイズ●180×150×22  
フ タ●ホット旬生 06-1 OC

## ●柄見本

## ●形状見本

※表示のグラム数はご飯容量の目安です。



波おうぎ赤



とうげいはな金



さから緑



ホット旬生 03-1 B



ホット旬生 06-1 B



ホット旬生 08-1 B



ホット旬生 10-1 B

品名	サイズ	材質	袋入数	ケース入数	形状見本				備考
					波おうぎ赤	とうげいはな金	さから緑	クリアー防曇	
ホット旬生 03-1 B	170×128×22	耐熱PSP	50	1,200	RLBA462	RLBA463	RLBA465		
ホット旬生 03-1 OC	170×128×43	OPS	50	1,200				RLBA460	外嵌合蓋
ホット旬生 06-1 B	180×150×22	耐熱PSP	50	900	RLBA622	RLBA623	RLBA625		
ホット旬生 06-1 OC	180×150×43	OPS	50	900				RLBA620	外嵌合蓋
ホット旬生 08-1 B	210×150×22	耐熱PSP	50	600	RLBA632	RLBA633	RLBA635		
ホット旬生 08-1 OC	210×150×43	OPS	50	600				RLBA630	外嵌合蓋
ホット旬生 10-1 B	240×150×25	耐熱PSP	50	600	RLBA642	RLBA643	RLBA645		
ホット旬生 10-1 OC	240×150×43	OPS	50	600				RLBA640	外嵌合蓋

# PSPホットRP

 電子レンジ対応



ホット RP 5-1 B 石目茶  
サイズ●164×117×36  
フ タ●ハイクッカー HQ-5-OC

## ●形状見本

※表示のグラム数はご飯容量の目安です。



ホット RP 5-1 B



ホット RP 175 B 浅 (TN)



ホット RP 180 B



ホット RP 190 B



ホット NB 175 B

## ホット RP 175 B 浅 (TN)

### 液漏れに強いレンジアップ容器

ホット RP 175 B 浅 (TN)  
新織姫赤外黒  
サイズ●175/パイ×60  
フ タ●ホット RP 175-OC2 新



## ホット RP 175-OC2 新

内嵌合により液漏れの心配を飛躍的に軽減  
アンダーカット形状によりレンジアップ時の蓋の弾け飛びを軽減

POINT



種容量は約200g

本体外周は暖かみを感じる不規則波形デザイン  
ほどよい深さで持ち易さも抜群

品名	サイズ	材質	袋入数	ケース入数					備考
					朱外黒	石目茶	笹金木目外黒	新織姫赤外黒	
ホット RP 5-1 B	164×117×36	耐熱PSP	100	800		RLBA610			
ハイクッカー HQ-5-OC	164×117×20	OPS	100	800				RHHC417	外嵌合蓋
ホット RP 丼 175 B 浅 (TN)	175パイ×60	耐熱PSP	50	600	RLBA861			RLBA871	
ホット RP 丼 175-OC2 外嵌合	175パイ×20	OPS	50	600				RLBA872	外嵌合蓋
ホット RP 丼 175-OC2 新	175パイ×21	OPS	50	600				RLBA875	内嵌合蓋
ホット RP 丼 180 B	180パイ×60	耐熱PSP	50	600	RLBA740				
ホット RP 丼 180-OC	180パイ×21	OPS	50	600				RLBA750	内嵌合蓋
ホット RP 丼 190 B	186パイ×58	耐熱PSP	50	600				RLBA680	
ホット RP 丼 190-OC	186パイ×20	OPS	50	600				RLBA699	外嵌合蓋
ホット NB 175 B	175パイ×50	耐熱PSP	50	600			RLBA771		
ホット NB 175-OC 耐熱 穴付	175パイ×26	OPS	50	600				RLBA780	内嵌合蓋

## PSP 丼



角丼 大 本体 夕波  
サイズ●150×150×61  
フ タ●角丼 大 OC



角重 大 本体 金杉  
サイズ●186×128×46  
フ タ●角重 大 OC



RP 丼 中 本体 RB  
サイズ●170パイ×64  
フ タ●RP 丼 中 OC



RP 丼 特中 本体 白  
サイズ●159パイ×70  
フ タ●RP 丼 特中 OC

●形状見本 ※表示のグラム数はご飯容量の目安です。※表示の水容量は汁物を入れた場合の推定容量です。

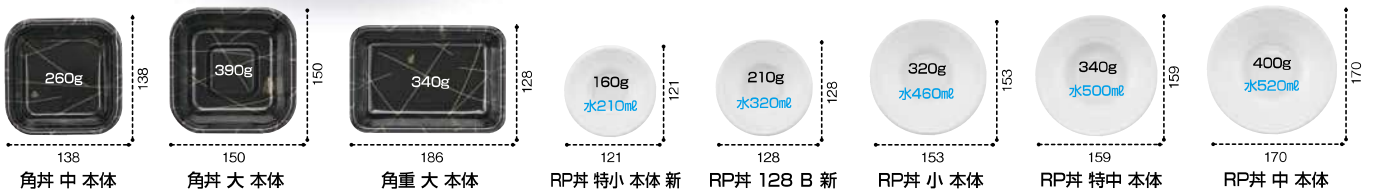

品名	サイズ	材質	袋入数	ケース入数					備考
					RB	白	金杉	夕波	
角丼 中 本体	138×138×60	PSP	25	600			RLBF025	RLBF020	
角丼 中 OC	138×138×15	OPS	25	600					RLBF028 外嵌合蓋
角丼 大 本体	150×150×61	PSP	50	600			RLBF003	RLBF001	
角丼 大 OC	150×150×17	OPS	50	600					RLBF009 外嵌合蓋
角重 大 本体	186×128×46	PSP	50	600			RLBF033	RLBF031	
角重 大 OC	186×128×14	OPS	50	600					RLBF039 外嵌合蓋
RP 丼 特小 本体 新	121パイ×54	PSP	25	1,000	RLBF911	RLBF910			
RP 丼 特小 OC	121パイ×16	OPS	25	1,000					RLBF923 外嵌合蓋
RP 丼 128 B 新	128パイ×63	PSP	25	900			RLBF987		
RP 丼 小 本体	153パイ×63	PSP	25	900	RLBF991	RLBF990			
RP 丼 小 OC	153パイ×19	OPS	25	900					RLBF937 外嵌合蓋
RP 丼 特中 本体	159パイ×70	PSP	50	800			RLBF076		
RP 丼 特中 OC	159パイ×10	OPS	50	800					RLBF078 外嵌合蓋
RP 丼 中 本体	170パイ×64	PSP	25	800	RLBF961	RLBF960			
RP 丼 中 OC	170パイ×18	OPS	25	800					RLBF970 外嵌合蓋